

**it**

# **Istruzioni per il montaggio e l'impiego Operatori tubolari con radioricevitore integrato per avvolgibili**

Informazioni importanti per:

- il montatore
- l'elettricista specializzato
- l'utilizzatore

Consegnare la presente documentazione a chi di competenza!

Le presenti istruzioni devono essere conservate con cura dall'utilizzatore.



# Istruzioni per il montaggio e l'impiego

## Indice

Introduzione .....	2
Garanzia.....	3
Indicazioni di sicurezza .....	3
Limitazioni di utilizzo dei prodotti .....	5
Montaggio e messa in funzione .....	5
Programmazione dei tempi di discesa/risalita .....	13
Cancellazione dei tempi di discesa/risalita .....	13
Dati tecnici .....	14
Cosa fare, se... ?.....	15

## Introduzione

Gli operatori tubolari serie P5/16PRF+ - P9/16PRF+ sono dei prodotti di alta qualità dalle molteplici caratteristiche:

- **Possibilità di comando individuale, da più punti, di gruppo e sottogruppo via radio.**
- **Evita il cablaggio verso l'interruttore o il comando a relè.**
- **Libera combinazione di operatore e trasmettitore.**
- **Possibilità di installazione senza finecorsa (da punto basso a punto alto).**
- **Possibilità d'impostazione di un finecorsa intermedio.**
- **Possibilità d'impostazione di un finecorsa di areazione.**
- **Flessibilità nella programmazione dei gruppi, in ogni momento e senza dover modificare il tipo di montaggio.**
- **Interruttore a tempo con funzioni „Synchronised Sequence“ e „Power Failure Correction“.**
- **La funzione „Synchronized Sequence“ migliora l'immagine della casa.**
- **Riconoscimento automatico del finecorsa alto grazie ad un'elettronica intelligente.**
- **Riconoscimento automatico del finecorsa basso in collegamento con la sicurezza antieffrazione (sicurezza semialbero).**
  - **Innesto sicuro del blocco antieffrazione.**
  - **Una leggera pressione sull'avvolgibile rende più difficile lo spostamento verticale o lo scardinamento.**
- **Non è necessaria la registrazione dei finecorsa: le modifiche della lunghezza del telo sono compensate automaticamente utilizzando fermi sul fine corsa alto.**
- **Arresto di sicurezza in conformità con la direttiva europea sulle macchine (protezione da riavvio).**
- **Il riconoscimento della coppia con telo gelato o bloccato evita che si danneggi l'avvolgibile.**
- **Ottimo adattamento del momento di chiusura all'impianto.**
- **Carico del telo e dell'arresto notevolmente ridotti anche con intonaco isolante.**
- **Un esercizio che non logora impianto ed operatore aumentandone così la durata.**

Per l'installazione e la regolazione dell'apparecchio attenersi alle presenti istruzioni di montaggio e impiego.

## Garanzia

Modifiche costruttive e installazioni improprie eseguite in contrasto alle presenti istruzioni e a ogni altra nostra indicazione possono provocare gravi lesioni al corpo e alla salute dell'utilizzatore, ad es. contusioni. Qualsiasi modifica potrà essere realizzata solo in seguito ad accordo con noi e previa nostra autorizzazione. Le nostre indicazioni, in particolare quelle contenute nelle presenti istruzioni di montaggio e impiego, devono essere assolutamente rispettate.

Non è permessa nessuna ulteriore trasformazione dei prodotti contraria all'utilizzo per il quale il prodotto è stato espressamente concepito.

I fabbricanti di prodotti finali e gli installatori devono verificare che durante l'utilizzo dei nostri prodotti siano osservate e rispettate tutte le necessarie disposizioni legali e delle autorità in merito alla fabbricazione del prodotto finale, alla sua installazione e all'assistenza dei clienti, in particolare le attuali norme in vigore sulla compatibilità elettromagnetica.

## Indicazioni di sicurezza

Lo scopo delle seguenti istruzioni di sicurezza e dei seguenti avvisi è quello di prevenire pericoli e di evitare possibili danni a persone e cose. **Conservare le presenti istruzioni.**



### Prudenza

Indica una possibile situazione di pericolo, che se non viene evitata, può causare lesioni.



### Attenzione

Indica una possibile situazione di pericolo, che se non viene evitata, può danneggiare il prodotto o oggetti nelle sue vicinanze.



### Indicazione

Suggerimenti per applicazioni e altre informazioni utili.



### Importanti istruzioni di sicurezza per l'utilizzatore.

**Prudenza! La non osservanza di tali istruzioni può causare lesioni pericolose.**

- I lavori e qualsiasi altra attività, compresi i lavori di manutenzione e di pulizia, eseguiti su installazioni elettriche e sul restante impianto devono essere eseguiti solo da personale specializzato, in particolare da elettricisti specializzati.
- Non permettere ai bambini di giocare con i comandi.
- Gli impianti devono essere controllati regolarmente dal personale specializzato al fine di accertarne l'usura o il danneggiamento.
- Non utilizzare assolutamente gli impianti danneggiati fino a riparazione avvenuta per opera del tecnico.
- Non utilizzare gli avvolgibili in presenza di persone o cose nella zona di pericolo.
- Durante il funzionamento, fare attenzione alla zona di pericolo dell'avvolgibile.
- Durante lavori di manutenzione e di pulizia agli avvolgibili, o nelle loro immediate vicinanze, disattivare l'impianto e disconnetterlo dalla rete di alimentazione, sempre che ciò sia possibile.
- Assicurarsi che tra gli elementi mobili e gli oggetti limitrofi vi sia una distanza di almeno 40 cm.
- Eliminare o proteggere le zone di possibile schiacciamento e taglio.



# Istruzioni per il montaggio e l'impiego



**Importanti indicazioni di sicurezza per il montaggio e la messa in funzione.**

**Prudenza! La non osservanza di tali istruzioni può causare lesioni pericolose.**

- **Osservare le indicazioni di sicurezza della norma EN 60335-2-97. Le indicazioni di sicurezza contenute in questa norma non rappresentano una lista esaustiva, poiché questa norma non può tenere conto di tutte le fonti di pericolo. Ad esempio, la struttura del prodotto comandato, il funzionamento dell'operatore in un determinato tipo di installazione oppure l'applicazione del prodotto finale nello spazio di transito dell'utilizzatore finale non possono essere considerati dal fabbricante dell'operatore tubolare.**  
**In caso di domande e/o incertezze relativamente alle indicazioni di sicurezza contenute nella norma rivolgersi al produttore del rispettivo prodotto parziale o finale.**
- **I lavori e qualsiasi altra attività, compresi i lavori di manutenzione e di pulizia, eseguiti su installazioni elettriche e sul restante impianto devono essere eseguiti solo da personale specializzato, in particolare da elettricisti specializzati.**
- **Durante il loro funzionamento, alcuni componenti degli impianti ed apparecchi elettrici o elettronici, ad es. l'alimentatore, sono sotto una tensione elettrica pericolosa. Interventi sull'impianto da parte di personale non qualificato o la non osservanza delle indicazioni di pericolo possono causare lesioni personali o danni alle cose.**
- **Osservare tutte le norme e le disposizioni vigenti in materia di installazioni elettriche.**
- **Usare esclusivamente pezzi di ricambio, utensili e dispositivi ausiliari autorizzati dal costruttore.**
- **Prodotti esterni non autorizzati o modificazioni dell'impianto e degli accessori compromettono la Vostra sicurezza e quella di terzi, per questo è vietato l'impiego di prodotti esterni non autorizzati o l'esecuzione di modifiche non concordate con noi e non autorizzate da noi. Non ci assumiamo nessuna responsabilità per i danni provocati dalla mancata osservanza di quanto sopra.**
- **Prima di iniziare l'installazione, disattivare tutte le linee e i dispositivi di comando che non sono assolutamente necessari.**
- **Installare i dispositivi di comando ad un'altezza superiore a 1,5 m e in modo che il prodotto da utilizzare sia in vista.**
- **Centraline di comando fisse devono essere montate a vista.**
- **Assicurarsi che tra gli elementi mobili e gli oggetti limitrofi vi sia una distanza sufficiente.**
- **La coppia nominale e il tipo di servizio devono essere scelti in base ai requisiti del prodotto da utilizzare.**
- **Dati tecnici - La coppia nominale e il tipo di servizio sono riportate sulla targhetta dell'operatore tubolare.**
- **Installare le parti mobile dell'operatore ad un'altezza di oltre 2,5 m dal suolo o da un'altra superficie che dia accesso all'operatore.**
- **Eliminare o proteggere le zone di possibile schiacciamento e taglio.**
- **Osservare le distanze di sicurezza in conformità con la norma DIN EN 294.**
- **Durante l'installazione dell'operatore tubolare si deve prevedere una possibilità di sezionamento dalla rete su tutti i poli con almeno un angolo di apertura del contatto di 3 mm per ogni polo (norma EN60335).**
- **In caso di danneggiamento del cavo di alimentazione dell'operatore tubolare, sostituire il cavo di alimentazione con un cavo dello stesso tipo (ad innesto) disponibile presso il produttore dell'operatore tubolare.**
- **Maneggiare con cura l'operatore evitando di sollevarlo tenendolo per il cavo di alimentazione.**
- **Operatori forniti con cavo di alimentazione "tipo H05VV-F" devono essere utilizzati solo in ambienti interni.**
- **Come supporti operatore devono essere utilizzati solo i supporti che vengono riportati nel catalogo attuale Becker-accessori meccanici.**

## Limitazioni di utilizzo dei prodotti

Gli operatori tubolari serie P5/16PRF+ - P9/16PRF+ sono stati progettati esclusivamente per essere utilizzati con gli avvolgibili. L'operatore tubolare è adatto per l'impiego in rulli dove oltre all'aggancio del telo tramite molle, si possono utilizzare anche sicurezze meccaniche antieffrazione (p.e. di produzione Zurfluh-Feller, Simu, GAH Alberts o Deprat), che vengono riconosciute automaticamente.

Altre applicazioni, impieghi e modifiche non sono consentite per ragioni di sicurezza a tutela dell'utilizzatore e di terzi, poiché possono pregiudicare la sicurezza dell'impianto e provocare il rischio di danni a persone e cose.

In questi casi non sussiste una responsabilità da parte di Becker-Antriebe per i danni provocati dalla mancata osservanza di quanto sopra.

Per il funzionamento dell'impianto o per la sua riparazione attenersi alle indicazioni contenute nelle presenti istruzioni.

Becker-Antriebe non risponde dei danni provocati da un uso improprio dell'impianto.



### Attenzione

**Utilizzare le protezioni antieffrazioni solo in presenza di stecche di una certa stabilità. Il telo non deve sporgere dalle guide quando si trova in posizione chiusa, perché altrimenti si corre il rischio di caricare troppo o di danneggiare il giunto posto tra le due stecche superiori.**

Il telo si deve srotolare di almeno 1,5 giri prima di raggiungere il fine corsa basso. Situazione normale quando l'altezza della finestra è 5 volte superiore rispetto al diametro del rullo di avvolgimento.

### Esempio:

rullo ottagonale con un diametro di 60 cm con sicurezza antieffrazione Zurfluh-Feller: diametro effettivo del rullo: 9 cm con un'altezza minima della finestra > 45 cm

## Montaggio e messa in funzione

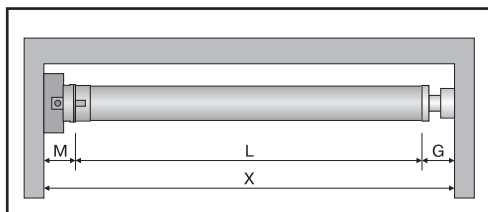
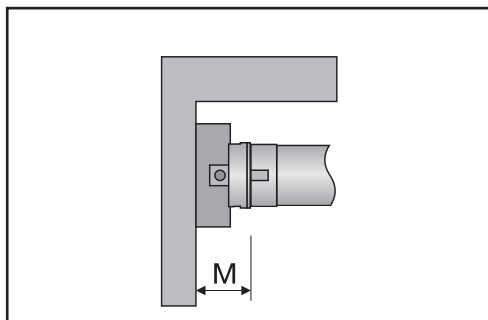

### Montaggio dell'operatore tubolare per avvolgibile



#### Attenzione

**Come supporti operatore devono essere utilizzati solo i supporti che vengono riportati nel catalogo attuale Becker- accessori meccanici.**

Il montatore deve innanzitutto verificare che la muratura e il cassonetto dell'avvolgibile (coppia del motore più peso dell'avvolgibile) siano sufficientemente resistenti.



#### Prudenza

**Questi operatori tubolari non possono essere utilizzati con elementi di commutazione comuni (interruttori, orologi e simili).**

**Osservare quanto riportato qui di seguito, se si vuole che il telo dell'avvolgibile scorra fino al fermo superiore: assicurare il telo con un fermo o con una barra finale ad angolo per evitare che scompaia completamente nel cassonetto. Si consiglia di utilizzare fermi nascosti nelle guide se il montaggio avviene in un cassonetto esterno.**

- 1) Determinare lo spazio laterale necessario (M) per la testa dell'operatore, per il supporto calotta e per il supporto motore, per poter calcolare la lunghezza necessaria per l'albero di avvolgimento. La lunghezza (L) del rullo di avvolgimento è il risultato della dimensione utile del cassonetto dell'avvolgibile (X) meno la lunghezza totale del supporto motore, della testa (M) e del supporto calotta (G).  $L=X-(G+M)$ .

Misurare personalmente la distanza tra supporto a muro e testa di connessione, poiché questa può variare a seconda della combinazione esistente tra motore e supporto.

- 2) Fissare quindi il supporto motore e il supporto calotta.



#### Attenzione

**Se vengono impiegate sicurezze antieffrazione, utilizzare supporti chiusi. L'operatore tubolare spinge il telo, ad avvolgibile chiuso, verso il basso al fine di rendere più difficile il sollevamento della tapparella. Per non danneggiare il telo, montarlo per tutta la sua altezza entro le guide.**



# Istruzioni per il montaggio e l'impiego

## Sicurezza della ruota di trascinamento

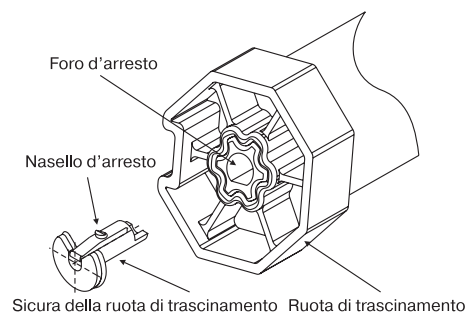

Durante il montaggio procedere come indicato:

- **Montaggio della ruota di trascinamento con relativa sicurezza:**

La direzione d'innesto della sicurezza della ruota è determinata dalla sua forma. Durante l'innesto della sicurezza fare attenzione che la protuberanza di arresto scatti correttamente, cioè che faccia clic. Tirare la ruota per verificare il corretto fissaggio.

3) Collegare sempre la ruota di trascinamento dell'operatore tubolare al rullo di avvolgimento.

Ø operatore [mm]	Ø rullo di avvolgimento [mm]	Coppia max. [Nm]	Viti di fissaggio per ruota di trascinamento (4 pezzi)
Ø 35	Ruota di trascinamento in plastica da 40 mm	13	Vite autofilettante a testa svasata ST 4,8 x 10 DIN 7982

Il costruttore dell'operatore tubolare consiglia di avvitare al rullo di avvolgimento anche il controsupporto.



### Attenzione

**Non forare mai in prossimità dell'operatore!**

**In fase di inserimento non martellare l'operatore tubolare nel rullo e non lasciarcelo cadere!**

**Il telo può essere fissato solo con molle o con le sicurezze antieffrazione.**

- **In caso di rulli di avvolgimento profilati:**

montare l'operatore tubolare con la relativa corona (A) e ruota di trascinamento (B).

Inserire l'operatore tubolare con ruota e corona, precedentemente montate, dentro il rullo, assicurandosi che ruota e corona siano opportunamente bloccate nel rullo.

Alcune ruote di trascinamento sono munite di scanalature di varie dimensioni tali da permettere un'esatta compensazione delle tolleranze.

Basta girare la ruota fino a raggiungere la scanalatura delle dimensioni appropriate.

- **In caso di rulli di avvolgimento tondi:**

inserire l'operatore nel tubo in modo da poter spingere la chiavetta della corona dentro il rullo, nell'apposita tacca precedentemente realizzata, facendo attenzione che tra la chiavetta della corona e il rullo non vi sia gioco. In presenza di corone prive di camma di trascinamento, fissare il rullo di avvolgimento alla corona utilizzando una vite per lamiera da 4,8 x 10 mm.

4) Installare il rullo con la calotta nel suo supporto, ed il perno del motore nel supporto operatore.

5) Dopo aver impostato il trasmettitore, posizionare il rullo di avvolgimento in modo che il telo possa essere fissato tramite molle oppure montare la sicurezza antieffrazione attenendosi alle istruzioni del produttore.



### Indicazione

**Si consiglia l'utilizzo di almeno 3 molle; su rulli più lunghi impiegare 3 molle per ogni metro di rullo.**

**Posare il cavo di collegamento in salita verso il motore e fissarlo.**

**Il cavo motore e l'antenna non devono entrare nella zona di avvolgimento. Coprire gli spigoli appuntiti.**

### Conferma

L'operatore conferma acusticamente ogni procedimento di registrazione, impostazione o cancellazione. L'operatore tubolare effettua un movimento appena percettibile come un „clic“ singolo o ripetuto.



## Cosa fare

## Cosa succede

**1) +2a)**

**Allacciamento alla rete**      **Cavo motore**

N	blù	blù
L1	nero	nero marrone
PE	verde/giallo	verde/giallo

### 1) Collegamento dell'operatore tubolare

Collegare l'operatore all'alimentazione ed aprire il vano batteria del trasmettitore portatile.

### 2) Mettere l'operatore tubolare in modalità di programmazione.

#### 2a) Mettere l'operatore tubolare in modalità di programmazione dando tensione.

Dare tensione.

L'operatore entra in modalità di programmazione per 3 minuti.



#### Indicazione

Se si devono collegare più operatori in parallelo, è possibile toglierne uno o più dalla modalità di programmazione spostando il radio-interruttore nella posizione esterna, dopo aver dato tensione.

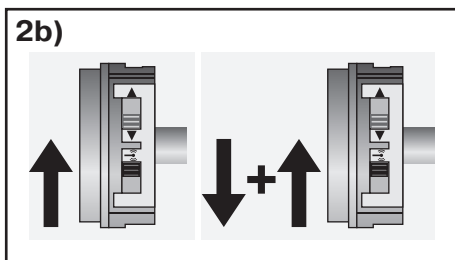

#### 2b) Mettere l'operatore in modalità di programmazione con il radio-interruttore.

Spingere il radio-interruttore nella posizione interna. Se il radio-interruttore si trova già in questa posizione, spingerlo verso l'esterno e quindi di nuovo verso la posizione interna.

L'operatore entra in modalità di programmazione per 3 minuti.

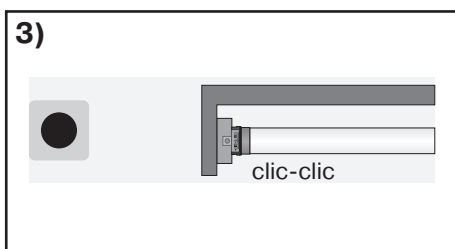

### 3) Programmazione del trasmettitore master

Premere il tasto di programmazione per **3 secondi durante** la modalità di programmazione.

L'operatore conferma l'operazione con un doppio clic.

Avete a questo punto concluso la memorizzazione.



#### Indicazione

Se nel ricevitore è già stato memorizzato un trasmettitore, premere il tasto di programmazione per 10 secondi.

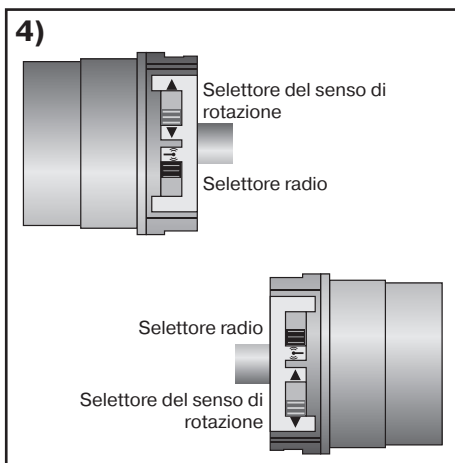

### 4) Verifica dell'assegnazione del senso di rotazione

Premere il tasto SALITA o il tasto DISCESA.

Il telo scorre nella direzione desiderata => il senso di rotazione è corretto.

Se il telo scorre nella direzione sbagliata, si deve provvedere alla modifica del senso di rotazione. Procedere come segue:

Spingere l'interruttore di direzione nella posizione opposta.

Il senso di rotazione è stato modificato. Verificare di nuovo il senso di rotazione.



# Istruzioni per il montaggio e l'impiego

## 5) Impostazione dei finecorsa



### Indicazione

I fine corsa possono essere impostati solo tramite il trasmettitore master. L'assegnazione della direzione di rotazione deve essere corretta. L'operatore va in arresto automatico durante l'impostazione dei fine corsa. Il fine corsa basso deve sempre essere programmato per primo. Durante la programmazione del fine corsa alto, fare attenzione che il telo dell'avvolgibile non fuoriesca dalle guide.

I fine corsa possono essere impostati in quattro modi diversi:

- a) da punto basso a punto alto senza fermo,
- b) da punto basso a fermo alto,
- c) sicurezza antieffrazione nel fine corsa basso a fine corsa alto senza fermo,
- d) sicurezza antieffrazione nel fine corsa basso verso fermo in alto.

### Cosa fare

### Cosa succede

#### 5a)

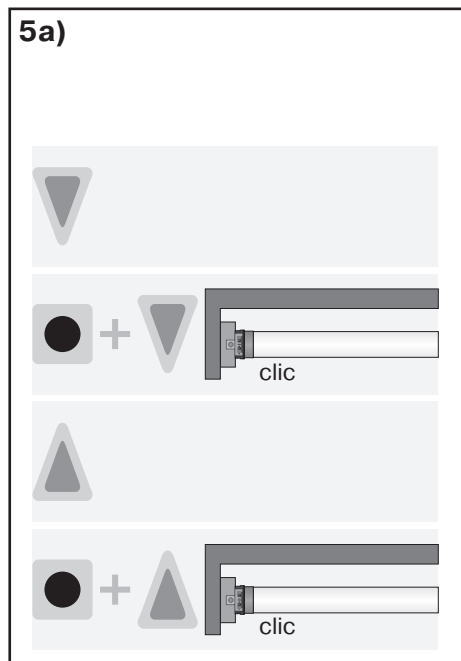

#### 5a) Punto basso verso punto alto senza arresto



### Indicazione

Durante quest'impostazione dei fine corsa la lunghezza del telo non viene compensata.

Raggiungere il fine corsa basso desiderato.

Premere per primo il tasto di programmazione, quindi il tasto DISCESA entro 3 secondi e tenerli entrambi premuti.

L'operatore conferma l'operazione con un clic.

Raggiungere il fine corsa alto desiderato.

Premere per primo il tasto di programmazione, quindi il tasto SALITA entro 3 secondi e tenerli entrambi premuti.

L'operatore conferma l'operazione con un clic.

I fine corsa sono ora impostati.

#### 5b)

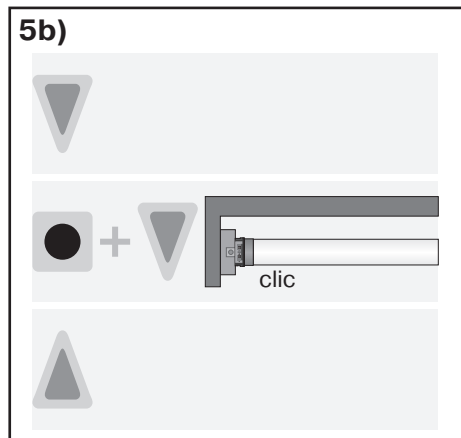

#### 5b) Punto basso verso arresto alto

Raggiungere il fine corsa basso desiderato.

Premere per primo il tasto di programmazione, quindi il tasto DISCESA entro 3 secondi e tenerli entrambi premuti.

L'operatore conferma l'operazione con un clic.

Sollevare quindi il telo fino all'arresto in alto.

L'operatore si ferma automaticamente. I fine corsa sono ora impostati.

#### 5c)

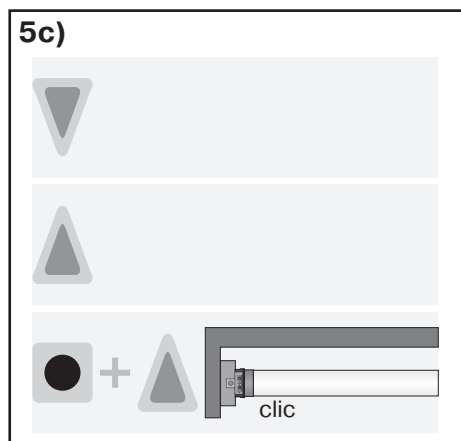

#### 5c) Sicurezza antieffrazione del fine corsa basso verso il punto alto senza fermo.

Calare il telo fino al finecorsa basso.

L'operatore si ferma automaticamente.

Raggiungere il fine corsa alto desiderato.

Premere innanzitutto il tasto di programmazione, quindi il tasto SALITA entro 3 secondi e tenerli entrambi premuti.

L'operatore conferma l'operazione con un clic.

I fine corsa sono ora impostati.



## Cosa fare

## Cosa succede

### 5d)

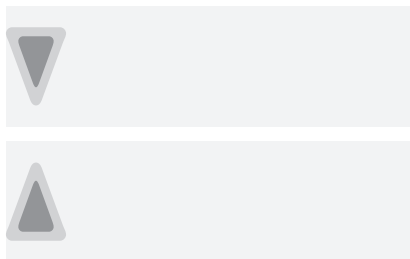

### 5d) Sicurezza antieffrazione del fine corsa basso verso l'arresto in alto.

Calare il telo fino al finecorsa basso.

L'operatore si ferma automaticamente.

Solleverei quindi il telo fino all'arresto in alto sempre presente.

L'operatore si ferma automaticamente. I fine corsa sono ora impostati.

### 6a)

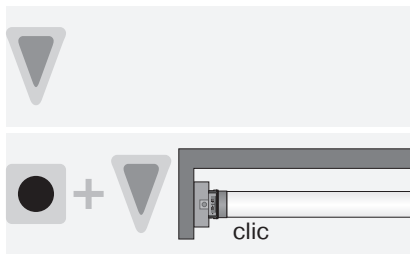

### 6) Modifica dei fine corsa impostati.



#### Indicazione

**I fine corsa impostati possono essere modificati solo tramite il trasmettitore master.**

### 6a) Riduzione dell'autonomia (il fine corsa desiderato si trova entro i limiti di autonomia).

Raggiungere il nuovo fine corsa desiderato.

Premere per primo il tasto di programmazione, quindi il tasto DISCESA per il fine corsa basso o quello SALITA per il fine corsa alto entro 3 secondi e tenerli entrambi premuti.

L'operatore conferma l'operazione con un clic.

Il nuovo fine corsa è stato memorizzato.

### 6b)

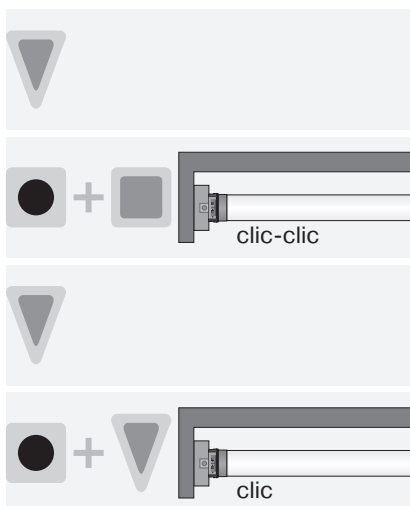

### 6b) Ampliamento dell'autonomia (il fine corsa desiderato si trova al di fuori dei limiti di autonomia).

Raggiungere il finecorsa nella cui direzione si desidera ampliare l'autonomia.

Premere per primo il tasto di programmazione, quindi il tasto STOP entro 3 secondi e tenerli entrambi premuti per 10 secondi.

L'operatore conferma l'operazione con un doppio clic.

Il fine corsa è stato cancellato.

Raggiungere il nuovo fine corsa desiderato.

Premere per primo il tasto di programmazione, quindi il tasto DISCESA per il fine corsa basso o quello SALITA per il fine corsa alto entro 3 secondi e tenerli entrambi premuti.

L'operatore conferma l'operazione con un clic.

Il nuovo fine corsa è stato memorizzato.

Se l'operatore tubolare durante la programmazione si arresta automaticamente nel fine corsa desiderato, è impostato definitivamente dopo che ha raggiunto per 3 volte il fine corsa.



# Istruzioni per il montaggio e l'impiego

## Cosa fare

## Cosa succede

7a)

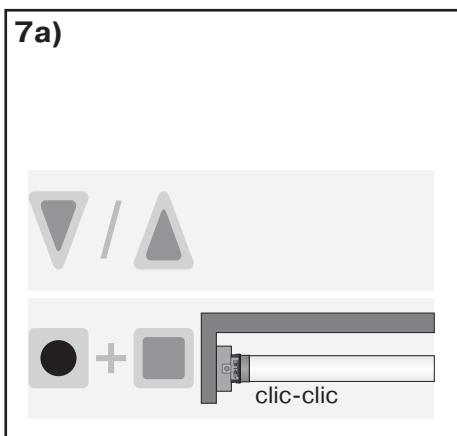

### 7) Cancellazione dei finecorsa



#### Indicazione

**I fine corsa impostati possono essere cancellati solo tramite il trasmettitore master.**

#### 7a) Cancellazione singola dei fine corsa

Raggiungere il fine corsa da cancellare.

Premere per primo il tasto di programmazione, quindi il tasto STOP entro 3 secondi e tenerli entrambi premuti per 10 secondi.

L'operatore conferma l'operazione con un doppio clic.

Il fine corsa è stato cancellato.

7b)

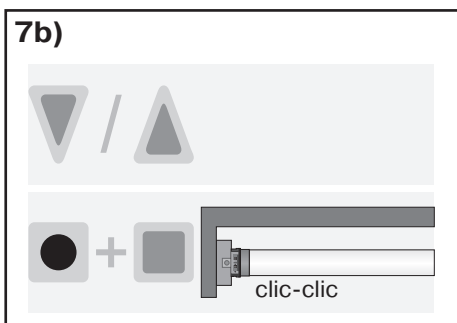

#### 7b) Cancellazione di entrambi i fine corsa.

Spostare il telo tra i finecorsa (in salita o discesa).

Premere per primo il tasto di programmazione, quindi il tasto STOP entro 3 secondi e tenerli entrambi premuti per 10 secondi.

L'operatore conferma l'operazione con un doppio clic.

I fine corsa sono stati cancellati.

8a)

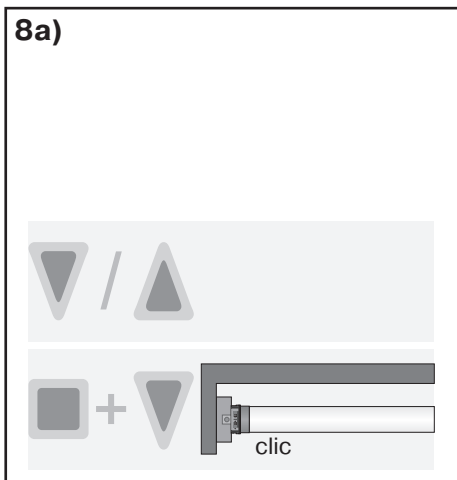

### 8) fine corsa intermedio



#### Indicazione

**Il fine corsa intermedio è una posizione dell'avvolgibile che può essere scelta liberamente e che è situata tra il finecorsa alto e quello basso. Prima di procedere all'impostazione del fine corsa intermedio, programmare entrambi i fine corsa.**

#### 8a) Impostazione del finecorsa intermedio

Portare il telo nella posizione desiderata.

Premere per primo il tasto STOP, quindi il tasto DISCESA entro 3 secondi e tenerli entrambi premuti.

L'operatore conferma l'operazione con un clic.

Il fine corsa intermedio è stato memorizzato.

8b)

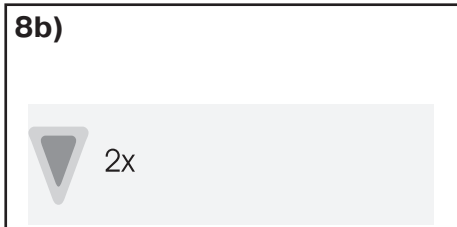

#### 8b) Raggiungimento del fine corsa intermedio



#### Indicazione

**Il fine corsa intermedio viene raggiunto dal fine corsa alto.**

Premere rapidamente due volte il tasto DISCESA (entro un secondo).

Il telo raggiunge il fine corsa intermedio.

8c)

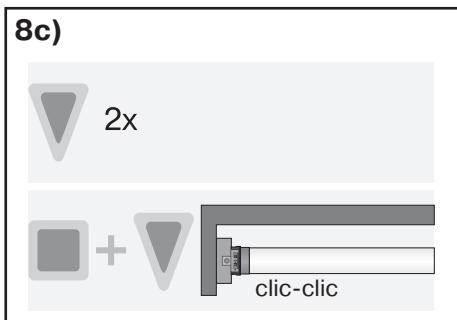

#### 8c) Cancellazione del fine corsa intermedio

Portare il telo al fine corsa intermedio programmato.

Premere per primo il tasto STOP, quindi il tasto DISCESA entro 3 secondi e tenerli entrambe premuti.

L'operatore conferma l'operazione con un doppio clic.

Il fine corsa intermedio è stato cancellato.

## Cosa fare

## Cosa succede

9a)

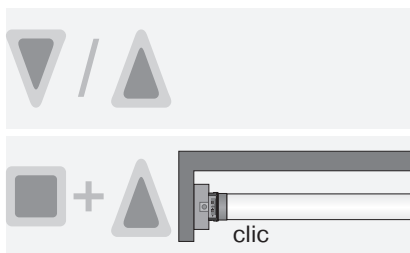

### 9) Posizione di areazione



#### Indicazione

Grazie a questa funzione è possibile far uscire l'avvolgibile dal fine corsa basso ed aprire così i fori di areazione. Prima di procedere all'impostazione della posizione di areazione, programmare entrambi i fine corsa.

#### 9a) Impostazione del fine corsa di areazione.

Spostare il telo nel fine corsa di areazione desiderato.

Premere innanzitutto il tasto STOP, quindi il tasto SALITA entro 3 secondi e tenerli entrambi premuti.

L'operatore conferma l'operazione con un clic.  
Il fine corsa di areazione è stato memorizzato.

9b)

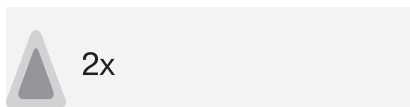

#### 9b) Raggiungimento del fine corsa di areazione.



#### Indicazione

Il fine corsa di areazione viene raggiunto dal finecorsa basso.

Premere rapidamente due volte il tasto SALITA (entro un secondo).

Il telo si sposta alla posizione di areazione.

9c)

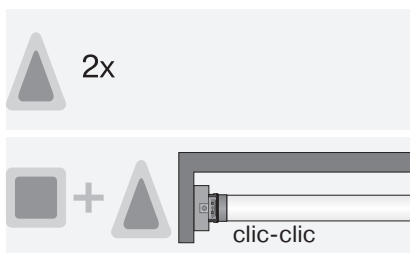

#### 9c) Cancellazione del fine corsa di areazione.

Portare il telo al fine corsa di areazione programmato.

Premere innanzitutto il tasto STOP, quindi il tasto SALITA entro 3 secondi e tenerli entrambi premuti.

L'operatore conferma l'operazione con un doppio clic.  
Il fine corsa di areazione è stato cancellato.

10)

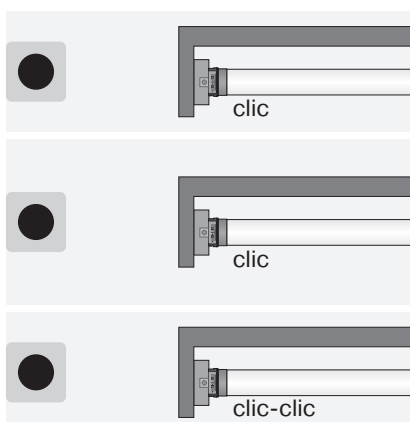

### 10) Programmazione di altri trasmettitori



#### Indicazione

Oltre al trasmettitore master, si possono programmare altri 15 trasmettitori sull'operatore tubolare.

Premere il tasto di programmazione del trasmettitore master programmato al punto 2) per 3 secondi.

L'operatore conferma l'operazione con un clic.

Premere ora il tasto di programmazione di un nuovo trasmettitore per 3 secondi che non viene ancora riconosciuto dall'operatore. Entro 3 minuti è possibile aggiungere alla memoria dell'operatore un nuovo trasmettitore.

L'operatore conferma l'operazione con un clic.

Premere quindi un'altra volta il tasto di programmazione del trasmettitore che deve essere aggiunto per 3 secondi.

L'operatore conferma l'operazione con un doppio clic.  
Il nuovo trasmettitore è stato programmato.



# Istruzioni per il montaggio e l'impiego

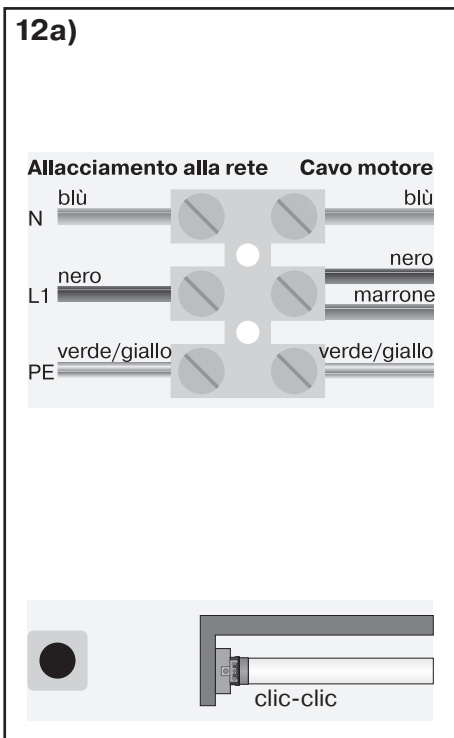
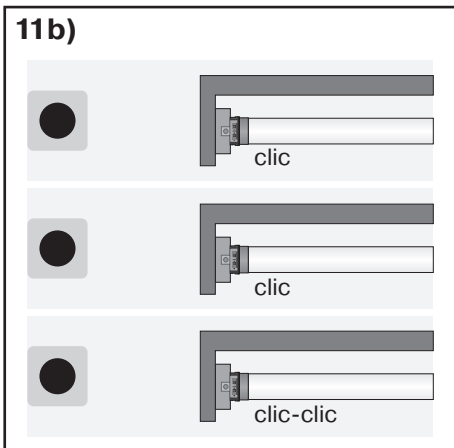
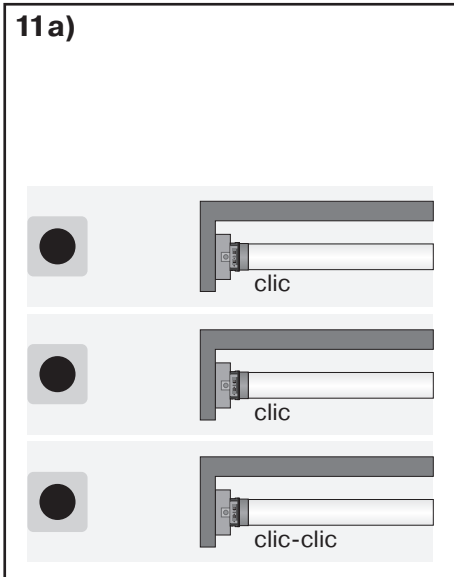

Cosa fare	Cosa succede
-----------	--------------

## 11) Cancellazione dei trasmettitori

### 11a) Cancellazione singola dei trasmettitori.

 **Indicazione**  
**Il trasmettitore master programmato al punto 2) non può essere cancellato. E' solo possibile sovrascriverlo (vedi punto 12).**

Premere il tasto di programmazione sul trasmettitore master per 3 secondi. L'operatore conferma l'operazione con un clic.

Premere quindi il tasto di programmazione del trasmettitore che deve essere cancellato per 3 secondi. L'operatore conferma l'operazione con un clic.

Premere quindi di nuovo il tasto di programmazione del trasmettitore che deve essere cancellato per 10 secondi. L'operatore conferma l'operazione con un doppio clic. Il trasmettitore è stato cancellato dall'operatore.

### 11b) Cancellazione di tutti i trasmettitori (escluso il trasmettitore master).

Premere il tasto di programmazione sul trasmettitore master per 3 secondi. L'operatore conferma l'operazione con un clic.

Premere di nuovo il tasto di programmazione sul trasmettitore master per 3 secondi. L'operatore conferma l'operazione con un clic.

Premere di nuovo il tasto di programmazione sul trasmettitore master per 10 secondi. L'operatore conferma l'operazione con un doppio clic. Tutti i trasmettitori (escluso quello master) sono stati cancellati dal ricevitore.

## 12) Sovrascrittura del trasmettitore master

Il trasmettitore master può essere sovrascritto in due modi diversi:

a) mettendo l'operatore tubolare in posizione di programmazione dando tensione, oppure

b) mettendo l'operatore in posizione di programmazione con il radio-interruttore.

### 12a) Mettere l'operatore tubolare in posizione di programmazione dando tensione.

Togliere per 5 secondi l'alimentazione all'operatore. L'operatore si mette in posizione di programmazione per 3 minuti.

 **Indicazione**  
**Affinché il nuovo trasmettitore master sia programmato solo nella memoria dell'operatore desiderato, togliere dalla posizione di programmazione tutti gli altri operatori collegati alla stessa alimentazione portando il loro pulsante di programmazione verso l'esterno. Qualora il selettore si trovi già all'esterno, spingerlo verso l'interno e poi di nuovo verso l'esterno.**  
**E' possibile escludere gli operatori già programmati anche dando loro tensione e azionando un comando a scelta tra salita, discesa o stop, con il relativo trasmettitore.**

Premere quindi il tasto di programmazione del nuovo trasmettitore master per 10 secondi. L'operatore conferma l'operazione con un doppio clic.

Il nuovo trasmettitore master è stato programmato e quello precedente cancellato.

### Cosa fare

### Cosa succede

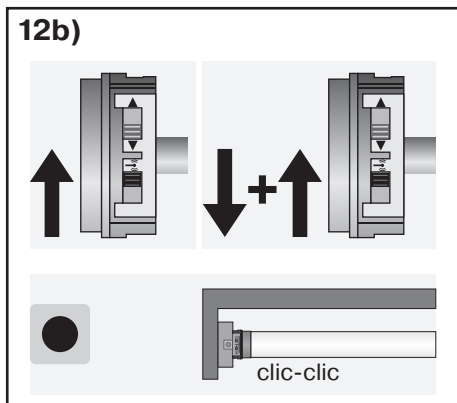

#### 12b) Mettere l'operatore in posizione di programmazione con il radio-interruttore.

Spingere il radio-interruttore nella posizione interna. Se il radio-interruttore si trova già in questa posizione, spingerlo verso l'esterno e quindi di nuovo verso la posizione interna.

L'operatore si mette in posizione di programmazione per 3 minuti.

Premere quindi il tasto di programmazione del nuovo trasmettitore master per 10 secondi.

L'operatore conferma l'operazione con un doppio clic.

Il nuovo trasmettitore master è stato programmato e quello precedente cancellato.

## Programmazione dei tempi di discesa/risalita



### Indicazione

Questa funzione è possibile solo con i trasmettitori MemoControl MC441, MC411, MC441-II e MC411-II del programma Becker Centronic.

La cancellazione di singoli finecorsa e la cancellazione di entrambi i finecorsa determina anche la cancellazione di questa funzione impostata.

Ogni operatore può memorizzare un comando di SALITA e/o DISCESA giornaliero.

Quando il selettore si trova sulla posizione „Ora“, l'avvolgibile effettua una SALITA e/o DISCESA pre-programmata ogni 24 ore.

La posizione sulla quale si trova il selettore manuale/automatico è irrilevante durante la programmazione del comando di salita e/o discesa. I tempi precedentemente memorizzati sono generalmente sovrascritti.

1. Se necessario, far raggiungere agli avvolgibili il finecorsa opposto.
2. Attendere l'ora impostata alla quale deve scattare il comando di movimento automatico.
3. All'ora desiderata azionare e tenere premuto il relativo tasto di direzione: dopo 6 secondi circa l'operatore si blocca brevemente, per poi riniziare a funzionare fino al raggiungimento del finecorsa.
4. Rilasciare il tasto di direzione.

L'operatore tubolare ha memorizzato l'ora in cui deve essere avvolto o svolto l'avvolgibile.

## Cancellazione dei tempi di discesa/risalita



### Indicazione

Durante la procedura di cancellazione vengono sempre eliminati entrambi i tempi di discesa/risalita.

Per cancellare il tempo di DISCESA e SALITA, premere il tasto STOP per 10 secondi. L'operatore conferma l'avvenuta operazione con un doppio clic.

I tempi di discesa/risalita sono stati cancellati.



# Istruzioni per il montaggio e l'impiego

## Dati tecnici

Versione	P5/16PRF+	P5/20PRF+	P9/16PRF+
Coppia nominale (Nm)	5	5	9
Velocità (min <sup>-1</sup> )	16	20	16
Capacità gabbia di fine corsa	64 giri		
Tensione nominale	230 V AC / 50 Hz		
Potenza assorbita (W)	85	115	110
Corrente nominale (A)	0,36	0,47	0,47
Tempo di funzionamento	S2 4 Min.		
Indice di protezione	IP 44		
Ø minimo dell'albero (mm)	37		
Frequenza	868,3 MHz		

## Cosa fare, se... ?

Anomalia	Causa	Rimedio
L'operatore non funziona.	<ol style="list-style-type: none"> <li>1. Nessun trasmettitore è stato programmato.</li> <li>2. Il trasmettitore è fuori dalla portata dell'operatore.</li> <li>3. Il trasmettitore è stato azionato più volte fuori dalla portata.</li> <li>4. Le batterie del trasmettitore non sono inserite, sono inserite male o sono scariche.</li> <li>5. L'attacco elett. è difettoso.</li> <li>6. L'interruttore termico di sicurezza dell'operatore è intervenuto.</li> </ol>	<ol style="list-style-type: none"> <li>1. Programmare un nuovo trasmettitore.</li> <li>2. Portare il trasmettitore nel campo di ricezione dell'operatore</li> <li>3. Premere i tasti di salita/discesa o stop del trasmettitore almeno 5 volte.</li> <li>4. Posizionare correttamente le batterie o sostituirle.</li> <li>5. Controllare l'attacco elett.</li> <li>6. Attendere 5 - 10 minuti.</li> </ol>
Non è possibile impostare il senso di rotazione dell'operatore.	Sono stati memorizzati i fine corsa dell'operatore.	Avviare l'operatore con un comando di movimento e fermarlo con quello di stop. Cancellare quindi i fine corsa impostati con il tasto PROG e STOP.
Non è possibile impostare il senso di rotazione dell'operatore tubolare.	Il selettore del senso di rotazione è impostato nella posizione errata.	Spingere il selettore del senso di rotazione nella posizione opposta.
L'operatore si ferma a caso e non è possibile continuare la corsa nella stessa direzione.	<ol style="list-style-type: none"> <li>1. L'operatore ha rilevato un aumento del carico.</li> <li>2. Questa applicazione sovraccarica l'operatore.</li> </ol>	<ol style="list-style-type: none"> <li>1. Muovere brevemente l'operatore nella direzione opposta e quindi riprovare in quella desiderata.</li> <li>2. Utilizzare un operatore con una coppia maggiore.</li> </ol>
L'operatore non registra la SALITA e/o DISCESA pre-programmata.	Il trasmettitore programmato non dispone di un selettore a scorrimento manuale/automatico.	Utilizzare un trasmettitore con selettore a scorrimento manuale/automatico.
L'operatore non si muove all'ora programmata.	<ol style="list-style-type: none"> <li>1. Selettore manuale/automatico in posizione ☞.</li> <li>2. Selettore manuale/automatico in posizione ☞.</li> </ol>	<ol style="list-style-type: none"> <li>1. Spostare il selettore manuale/automatico in posizione ☺.</li> <li>2. Spostare il selettore del trasmettitore da ☞ su ☺. Se il selettore si trova già su ☺, portarlo su ☞ e quindi di nuovo su ☺.</li> </ol>
I tempi programmati si modificano.	Interruzioni frequenti della rete 230V AC Oscillazioni nella frequenza di rete da 50 Hz.	
L'operatore non raggiunge il fine corsa di areazione o intermedio programmati.	Il fine corsa alto è stato programmato per primo.	Impostare di nuovo i fine corsa iniziando da quello basso.



2010 300 209 0d 08/10



**BECKER**